

Firma:

Anschrift

Straße | PLZ | Ort

Ansprechpartner

Name:	<input type="text"/>
Telefon:	<input type="text"/>
E-Mail:	<input type="text"/>

1. Maximale Hublast in kN

Pro Getriebe:	<input type="text"/>	[kN]
Ganze Anlage:	<input type="text"/>	[kN]
Auf Zug:	<input type="text"/>	[kN]
Auf Druck:	<input type="text"/>	[kN]
Last: statisch	<input type="text"/>	[kN]
Last: dynamisch	<input type="text"/>	[kN]

Einbaulage

- senkrecht
- waagrecht
- schwenkend

Belastung

- ruhig
- Stoßbelastung
- Vibrationen

2. Maximaler Hub/ Weg

Maximaler Hub / Weg [mm]:

Effektiver Arbeitshub [mm]:

Bei Kurzhubanwendungen

Effektiver Arbeitshub < Getriebehöhe

- regelmäßiger Schmierhub möglich
- regelmäßiger Schmierhub nicht möglich

3. Hubgeschwindigkeit

- Typ S = 25 mm/s bei 1500 U/min
- Typ H = 6,25 mm/s bei 1500 U/min
- per Eingabe wie folgt

Hubgeschwindigkeit [mm/s]:

4. Einschaltdauer, Arbeitszyklus, Zyklusbeschreibung

Hübe pro Stunde

Hübe pro Tag

Einschaltdauer pro Tag

- 8 Stunden pro Tag
- 16 Stunden pro Tag
- 24 Stunden pro Tag

Arbeitszyklus-Schema | Skizze etc. (Seite 4)

* Bei hoher Einschaltdauer oder langem Hub bitte Checkliste im Anhang ausdrucken oder Arbeitszyklus unter Punkt 10 Bemerkungen detailliert beschreiben

5. Bauart

- N – stehende Spindel ohne Verdrehsicherung
- W – stehende Spindel mit Verdrehsicherung
- R – Rotierende Spindel
- Linear Aktuator

Getriebeart

- S – normale Geschwindigkeit
- H – reduzierte Geschwindigkeit

6. Antrieb | Motor

- Asynchronmotor (AC)
 - mit Bremse
 - ohne Bremse
- Gleichstrommotor (DC)
- Schrittmotor
- Servomotor
- Handantrieb
- kein Antrieb
- sonstiger Antrieb wie folgt

Sonstiger Antrieb

7. Betriebsbedingungen

- Trockenheit
- Feuchtigkeit
- Staub
- Späne
- sonstiges wie folgt

Sonstige Betriebsbedingungen

** Spezielle Betriebsbedingungen bitte unter Punkt 10 detailliert erläutern*

Art Hubbewegung

- geführte Hubbewegung
- ohne Führung (dynamisch, keine Seitenkräfte)

Umgebungstemperatur | min. °C

Umgebungstemperatur | max. °C

8. Menge

Stück

Serie

9. Termine

Angebot bis:	<input style="width: 100%; height: 15px;" type="text"/>
Lieferung bis:	<input style="width: 100%; height: 15px;" type="text"/>

10. Bemerkungen

Anordnungen Spindelhubgetrieben

11. Standardanordnung

** siehe Standardanordnung unten Seite 5 (bei Mehrfachanlagen)*

Maß | A1 [mm]

Maß | A2 [mm]

Maß | A3 [mm]

Maß | A4 [mm]

Maß | A5 [mm]

Einschaltdauer | Arbeitszyklus | Zyklusbeschreibung

Arbeitszyklus – Schema

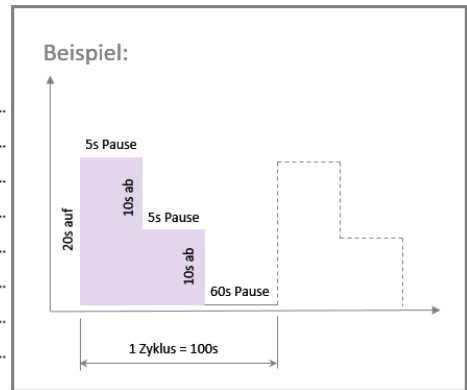
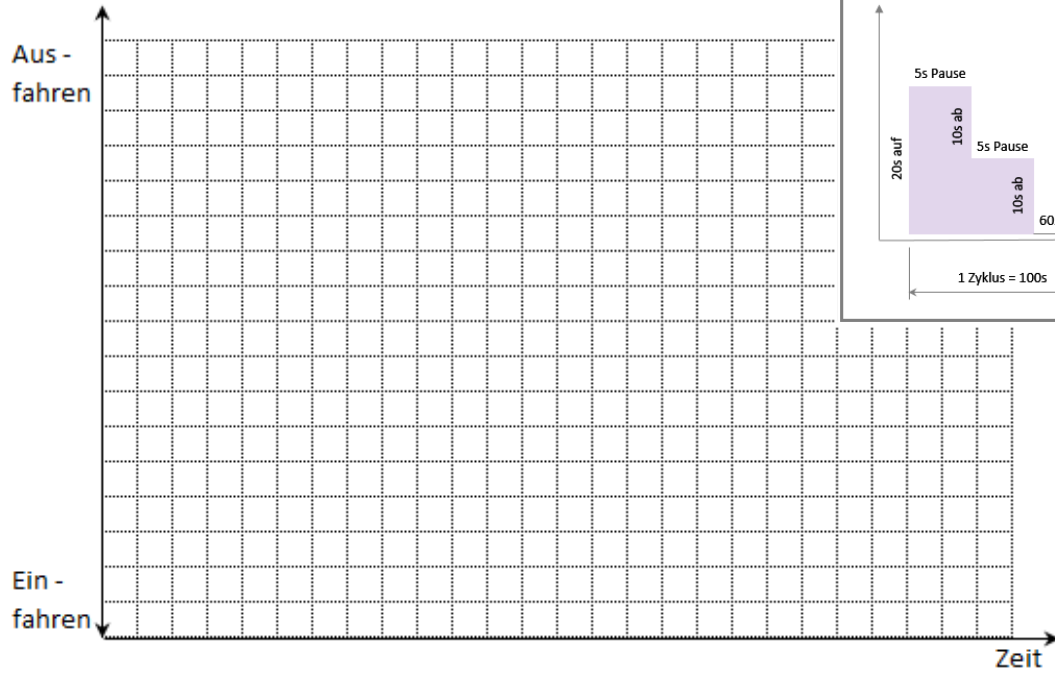

Erläuterung Zyklus

Anordnung 1

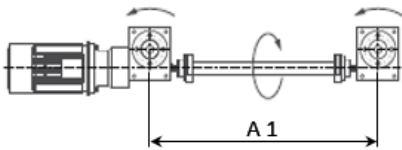

Anordnung 2

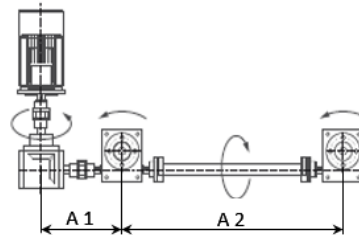

Anordnung 3

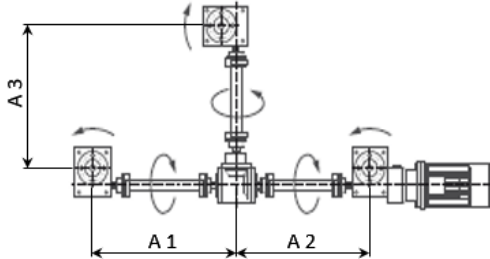

Anordnung 4

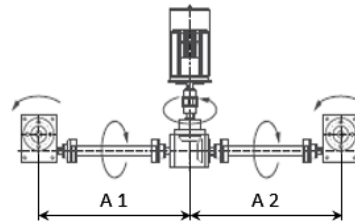

Anordnung 5

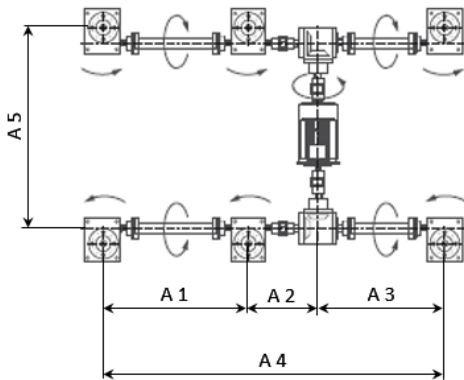

Anordnung 6

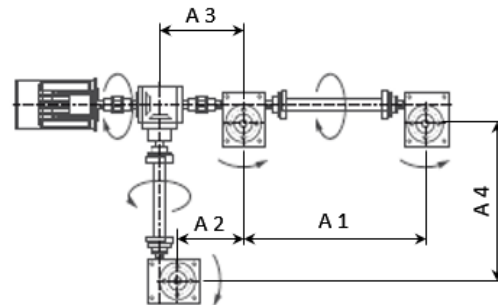

Anordnung 7

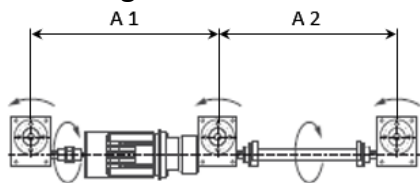

Anordnung 8

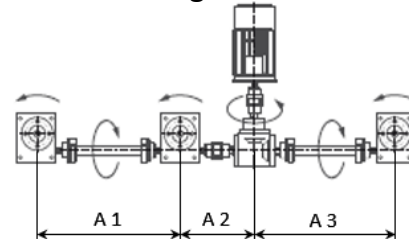

Anordnung 9

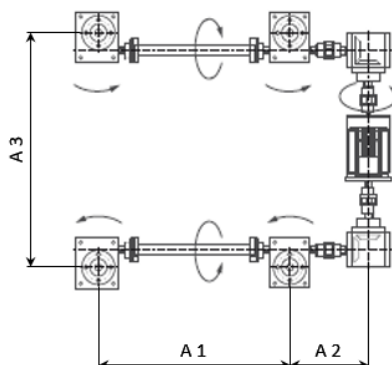

Anordnung 10

